



Инструкция по установке ЗАЩИТА ПЕРЕДНЯЯ HIGHLANDER 2013- D76, НЕРЖ. СТАЛЬ NLHR481954



Модель	TOYOTA HIGHLANDER
Модельный год	2013-
Код изделия	NLHR481954
 Масса изделия нетто	8,7 кг
Масса изделия брутто	10,4 кг
 Тип упаковки	Картонная коробка
 Время установки	60 мин.
Гарантия	3 года

Комплектация

Для успешной установки аксессуара Вам понадобится:

1. Головки 13, 17, 19 с воротком
2. Ключ 17

Монтажный комплект:

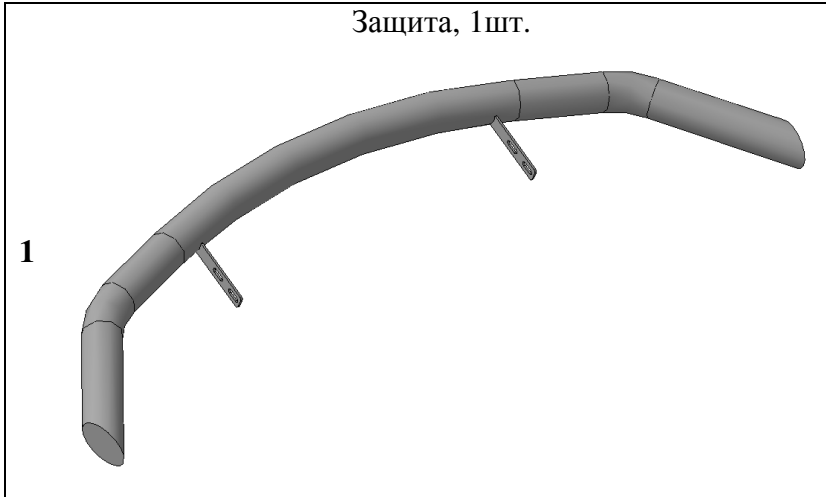

Крепеж:

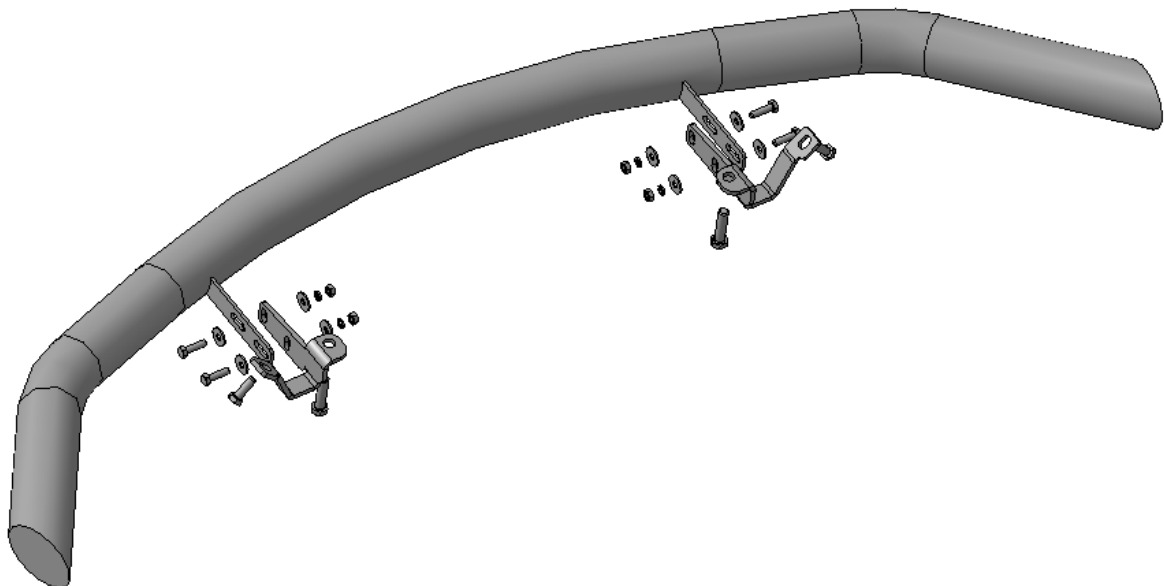
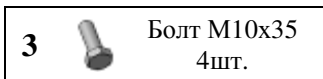

Установка

Шаг 1

Демонтировать защитный пыльник переднего бампера в соответствии с инструкцией по ремонту автомобиля TOYOTA HIGHLANDER 2013-.

Инструмент: Согласно инструкции по ремонту.



Шаг 2

Отвернуть штатные болты «А» согласно рисунку.

Инструмент: Головка 13 с воротком.

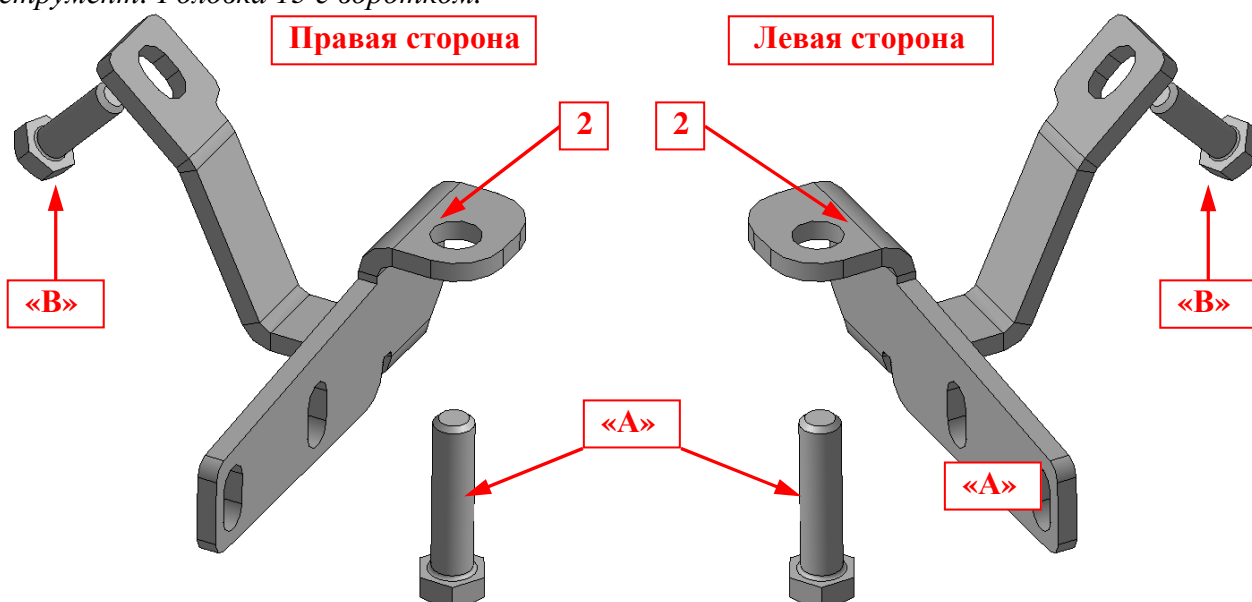

Шаг 3

Установить на освободившиеся резьбовые отверстия кронштейны поз.2, закрепить штатными болтами «А».

Инструмент: Головка 13 с воротком.

Установка

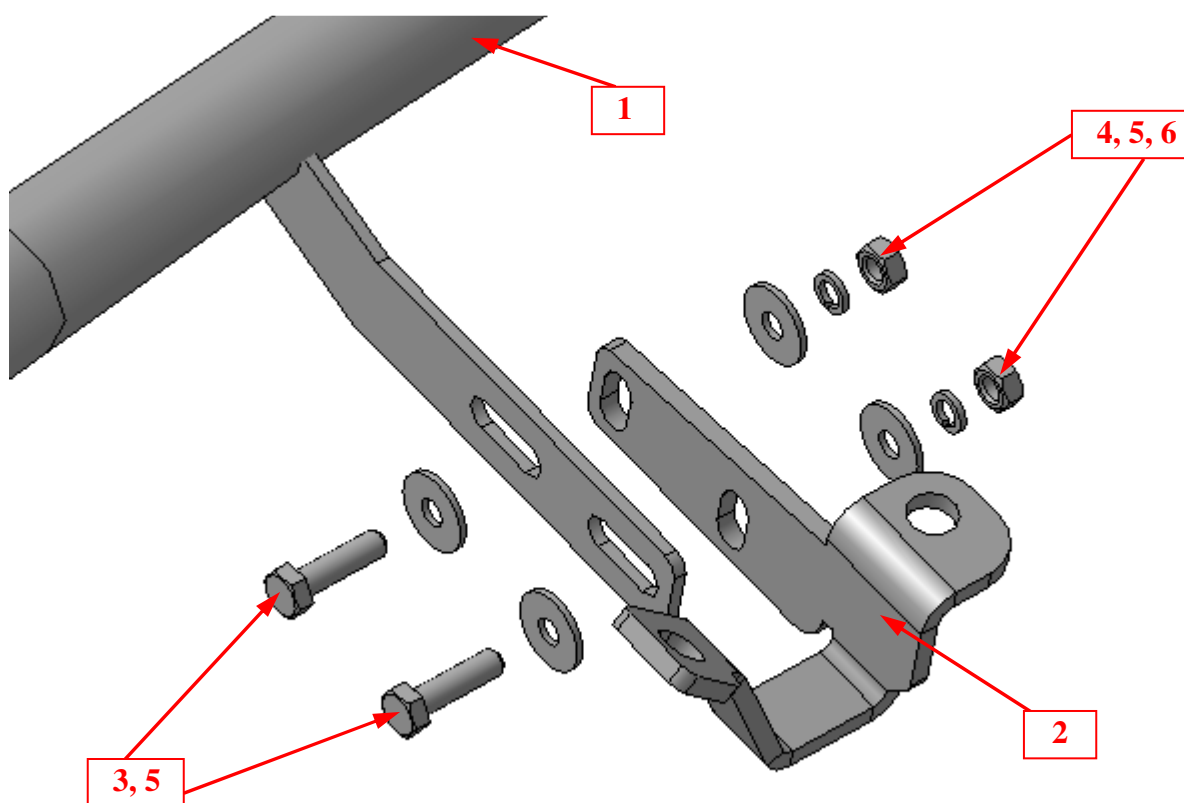

Шаг 4

Установить защиту поз.1 на прошивки кронштейнов поз.2, закрепить крепежом поз.3, 4, 5 и 6.

Инструмент: Головка 17 с воротком, ключ17.

Шаг 5

Выровнять защиту, окончательно затянуть крепеж.

Момент затяжки:

M10 - 43÷49 Нм

Болты «А» - согласно инструкции по ремонту автомобиля TOYOTA HIGHLANDER 2013-.

Инструмент: Головка 13, 17, 19 с воротком, ключ13.

Шаг 6

Установить защитный пыльник переднего бампера в соответствии с инструкцией по ремонту автомобиля TOYOTA HIGHLANDER 2013-, подрезав его по месту.

Инструмент: Согласно инструкции по ремонту.