



Инструкция по установке для NLEN751848 ЗАЩИТА ЗАДНЯЯ VENZA D42 SHORT, НЕРЖ. СТАЛЬ.



Модель	TOYOTA VENZA
Модельный год	2013-
Код изделия	NLEN751848
 Масса изделия нетто	5,9 кг
Масса изделия брутто	7,4 кг
 Тип упаковки	Картонная коробка
 Время установки	50 мин.
Гарантия	3 года

Комплектация





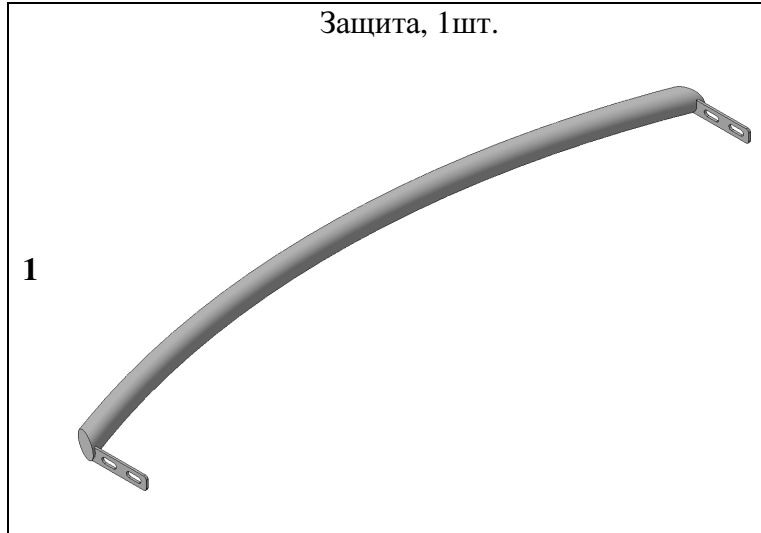

Для успешной установки аксессуара Вам понадобится:

1. Головки 13, 17 с воротком
2. Ключ рожковый 13

Монтажный комплект:



Крепеж:

3	 Болт M8x25 4шт.	4	 Болт M10x1,25x35 4шт.	5	 Гайка M8 4шт.	6	 Шайба 8 (кузов.) 8шт.
7	 Шайба 10 (кузов.) 4шт.	8	 Гровер 8 4шт.	9	 Гровер 10 4шт.		

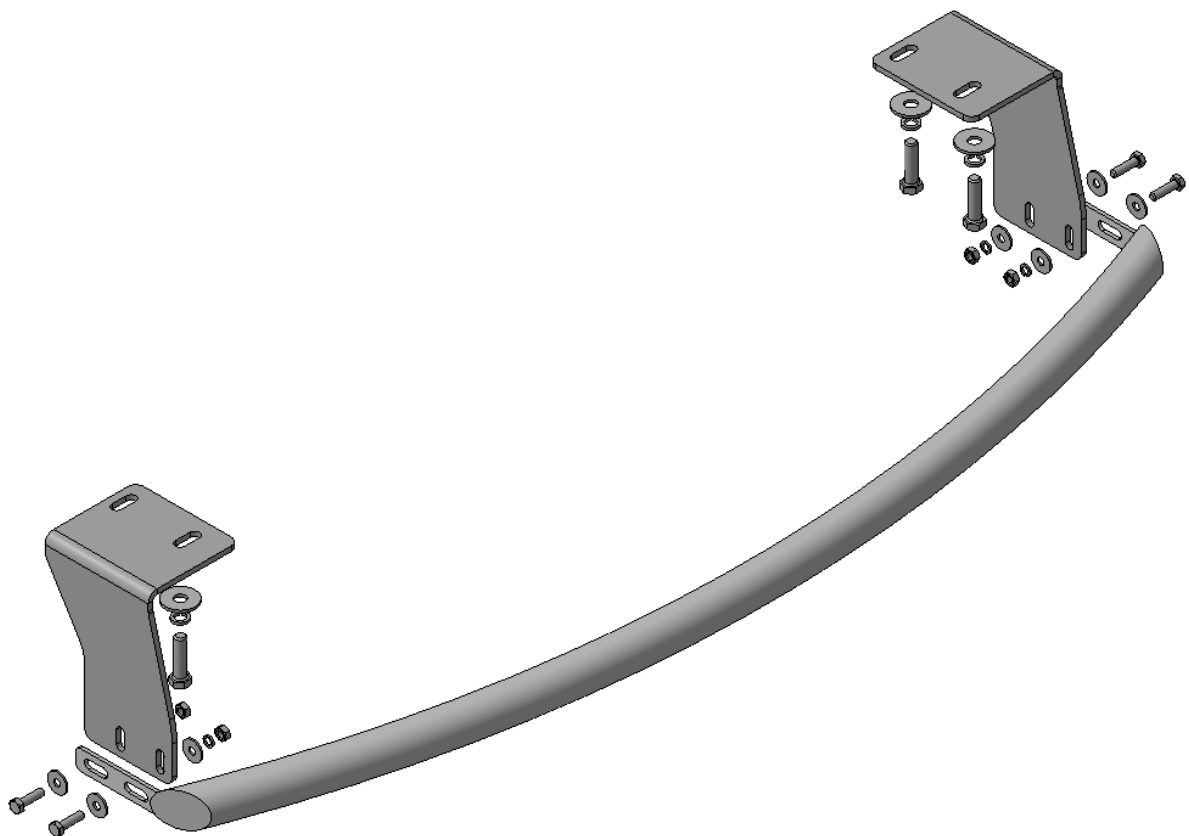

Установка

Шаг 1

Отклеить наклейки, закрывающие штатные резьбовые отверстия с лонжеронов.



Левый лонжерон

Правый лонжерон

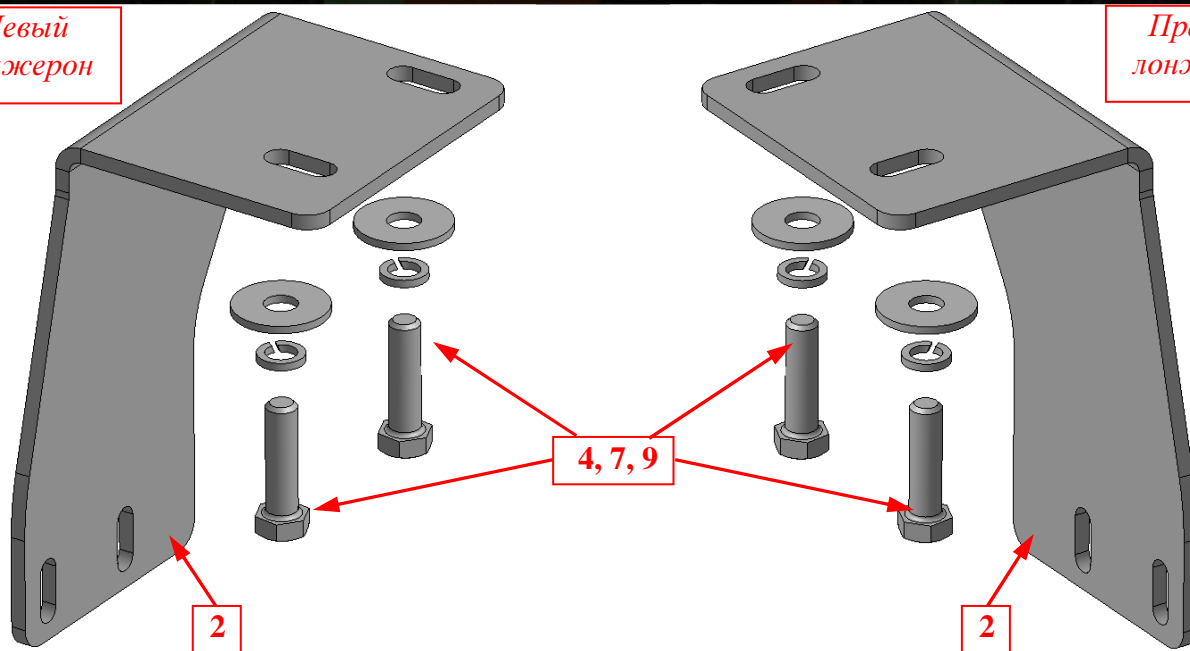

Шаг 2

Установить кронштейны поз.2 на отверстия в лонжеронах автомобиля, указанные стрелками, закрепить крепежом поз.4, 7 и 9.

Инструмент: Головка 17 с воротком.

Установка

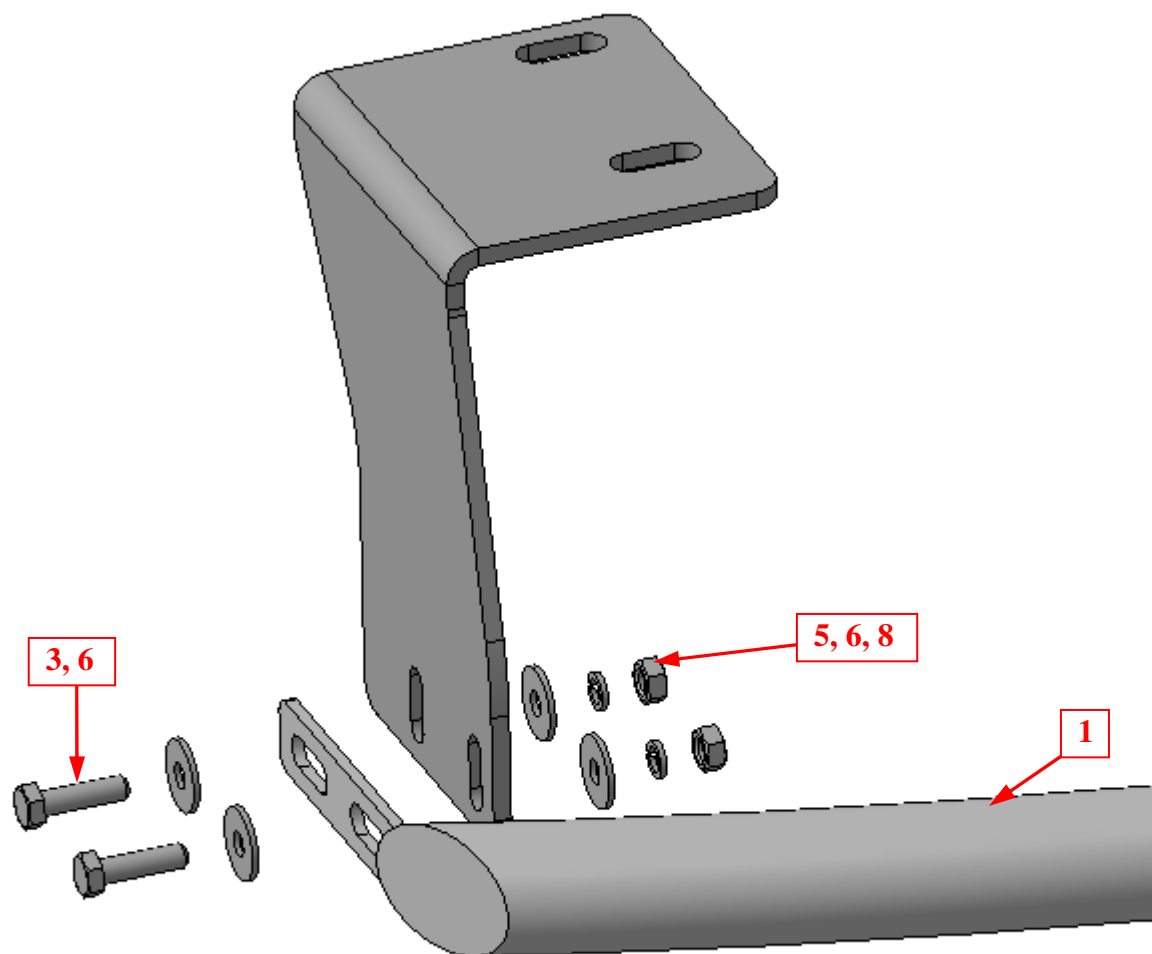

Шаг 3

Установить на кронштейны поз.2 защиту поз.1, закрепить крепежом поз.3, 5, 6 и 8.

Инструмент: Головка 13 с воротком, ключ 13.

Шаг 4

Выровнять защиту, окончательно затянуть крепеж.

Момент затяжки:

M8 - 20÷24 Нм

M10 - 43÷49 Нм.

Инструмент: Головка 13, 17 с воротком, ключ 13.