

# Инструкция по установке



## OMODA C5

(2022-)

Арт.: F.4511.001

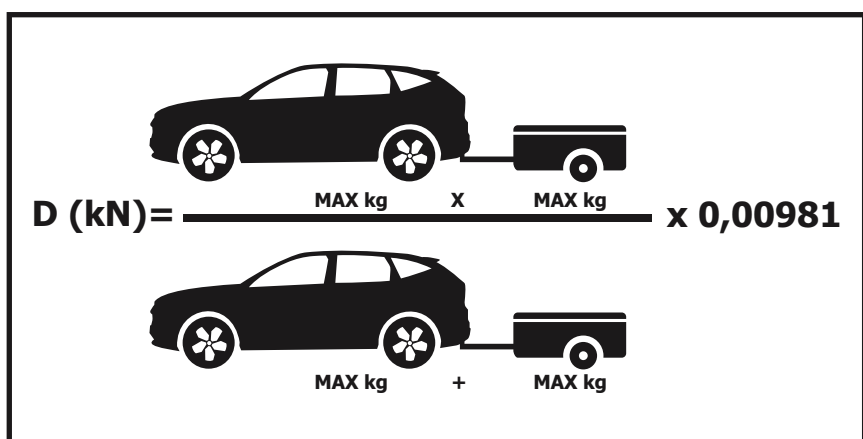
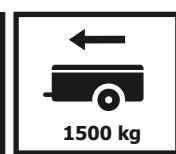
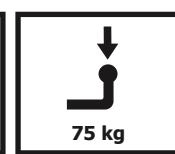

Тип шара - «А»





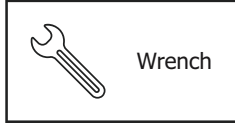
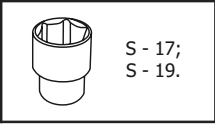
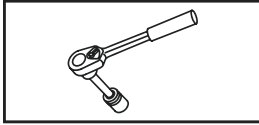



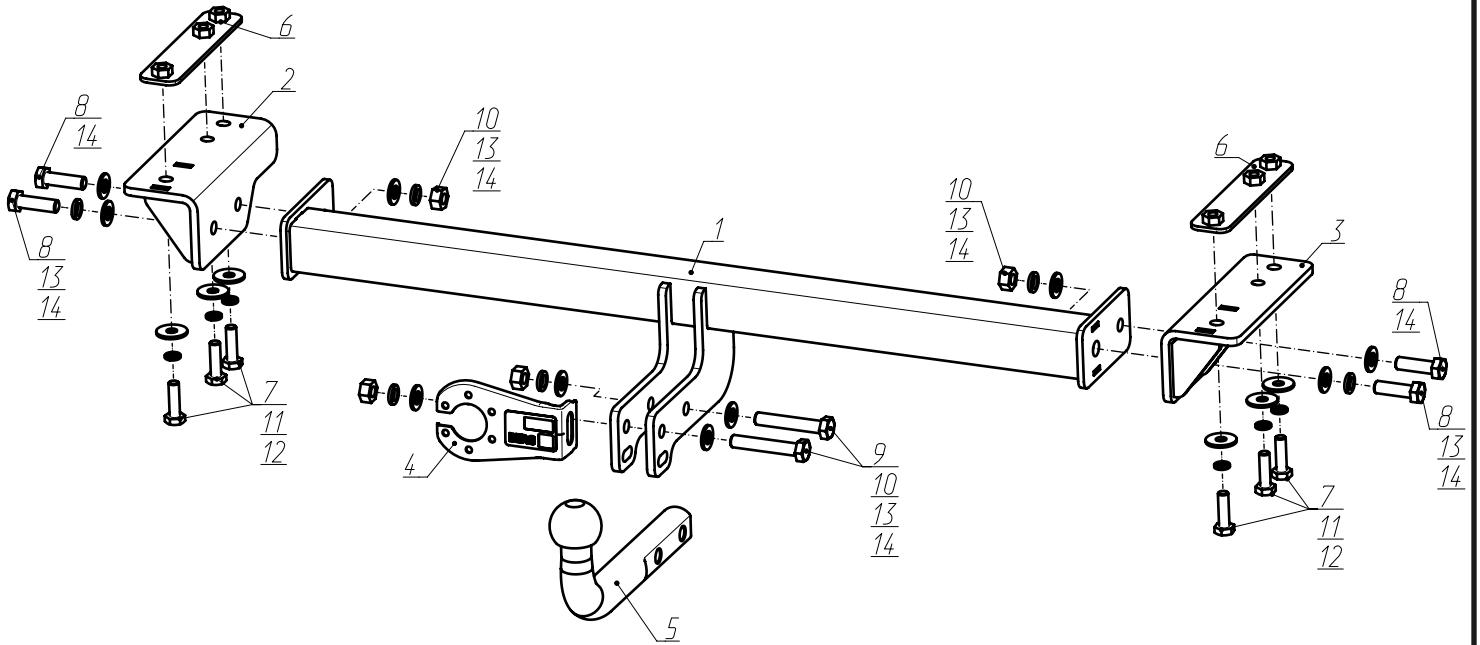

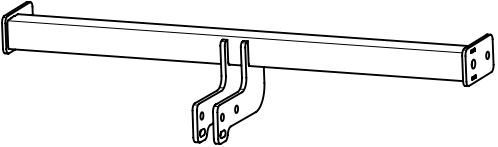
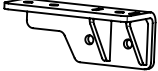

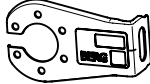
 <p><math>D \text{ (kN)} = \frac{\text{MAX kg} \times \text{MAX kg}}{\phantom{0,00981}} \times 0,00981</math></p>	 <p>1500 kg</p>	 <p>75 kg</p>	<p>D = 8,3 kN</p>
<p>OMODA C5 (2022-)</p> 			

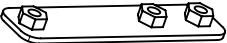
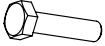
# Используемый инструмент:



Wrench  
19 mm



<b>1</b>	x1	Балка в сборе	
<b>2</b>	x1	Кронштейн левый	
<b>3</b>	x1	Кронштейн правый	
<b>4</b>	x1	Кронштейн под розетку	
<b>5</b>	x1	Крюк	
<b>6</b>	x2	Закладная в сборе	
<b>7</b>	x6	M10x1,25x35	
<b>8</b>	x4	M12x1,25x40	
<b>9</b>	x2	M12x1,25x70	
<b>10</b>	x4	M12x1,25	
<b>11</b>	x6	∅ 10	
<b>12</b>	x6	∅ 10 увел.	
<b>13</b>	x6	∅ 12	
<b>14</b>	x10	∅ 12	

**1**



**Открыть багажник и снять заглушки левого и правого фонаря, открыть крышки крепления бампера.**

**2**



**После открутить винты крепления заднего фонаря и крепления бампера. С другой стороны аналогично.**

**3**



**Демонтировать задний фонарь с автомобиля и открутить болт крепления бампера. С другой стороны аналогично.**

**4**



**Открутить нижние болты крепления бампера**



**5**

Открутить винты крепления боковой накладки и подкрылка, затем демонтировать боковую накладку. С другой стороны аналогично.



**6**

После демонтажа боковой накладки выкрутить винты крепления бампера. С другой стороны аналогично.

**7**



Открутить нижние винты крепления бампера. С другой стороны аналогично. После отщелкнуть защелки бампера и снять бампер с автомобиля.

**8**



Для снятия заднего бампера необходимо отсоединить разъем электропроводки.

9



Отсоединить точки крепления электропроводки и антенну бесключевого доступа от заднего усилителя и открутить гайки крепления усилителя.

10



Демонтировать усилитель заднего бампера с автомобиля.



**11**



**В технологические отверстия лонжеронов установить закладные (6) с левой и правой стороны, выставив соосно с отверстиями в лонжероне.**

**12**



**Установить кронштейны (2) и (3) на лонжероны автомобиля с левой и правой стороны закрепив к установленным закладным (6) с помощью болтов М10х1,25х35 (7), шайб 10 пружинных (11), шайб 10 увел. (12).**

**13**

К установленным кронштейнам (2) и (3) закрепить балку (1) с помощью болтов М12х1,25х40 (8), гаек М12х1,25 (10), шайб 12 пружинных (13) и шайб 12 (14).

**14**

Затянуть все резьбовые соединения, сначала затянуть балку с кронштейнами, затем кронштейны к лонжеронам. Моменты затяжки: М10=47 Нм, М12=81 Нм. После установить усилитель и бампер в обратной последовательности.

**15**

Установить кронштейн под розетку (4) и крюк (5) с помощью болтов М12х1.25х70 (9), шайб 12 пружинных (13), шайб 12 (14) и гаек М12х1.25 (10).

**16**

Затянуть все резьбовые соединения. Моменты затяжки: М12=81 Нм.