

Инструкция по установке





Exeed TXL

(2021-)

Арт.: F.0211.001

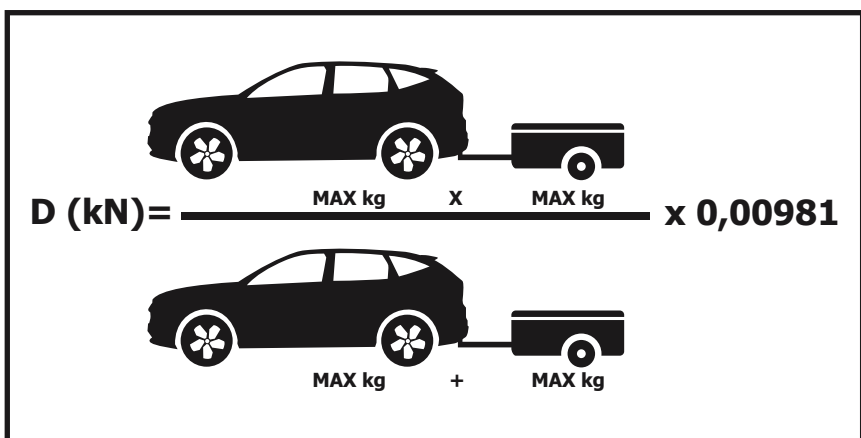

Тип шара - «А»





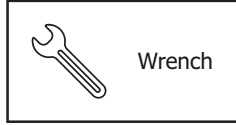
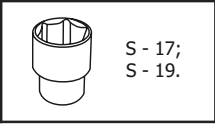
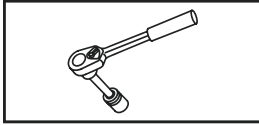



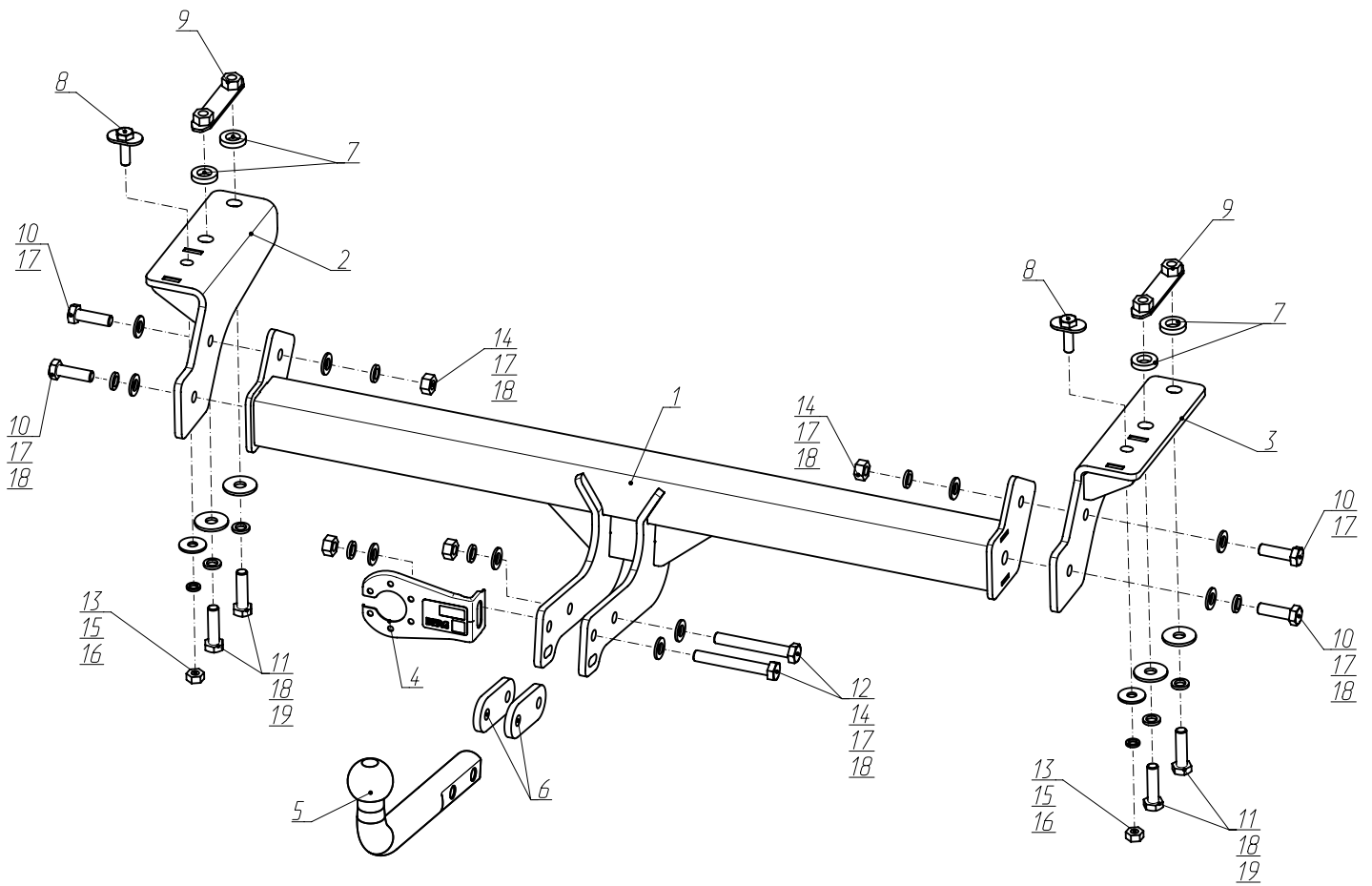

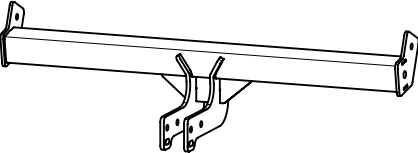
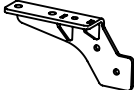
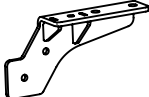
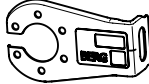

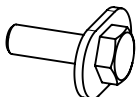

 <p>$D \text{ (kN)} = \frac{\text{MAX kg} \times \text{MAX kg}}{} \times 0,00981$</p>	 <p>1500 kg</p>	 <p>75 kg</p>	<p>D = 8,7 kN</p>
<p>Exeed TXL (2021-)</p> 			

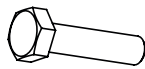
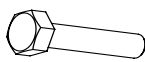
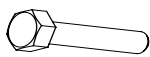
Используемый инструмент:



Wrench
19 mm



1	x1	Балка в сборе	
2	x1	Кронштейн левый	
3	x1	Кронштейн правый	
4	x1	Кронштейн под розетку	
5	x1	Крюк	
6	x2	Проставка	
7	x4	Проставка кронштейна	
8	x2	Закладная в сборе	
9	x2	Закладная в сборе	
10	x4	M12x1,25x40	
11	x4	M12x1,25x45	
12	x2	M12x1,25x90	
13	x2	Гайка 10x1,25	
14	x4	Гайка 12x1,25	
15	x2	∅ 10	
16	x2	∅ 10 увел.	
17	x10	∅ 12	
18	x10	∅ 12	
19	x4	∅ 12 увел.	

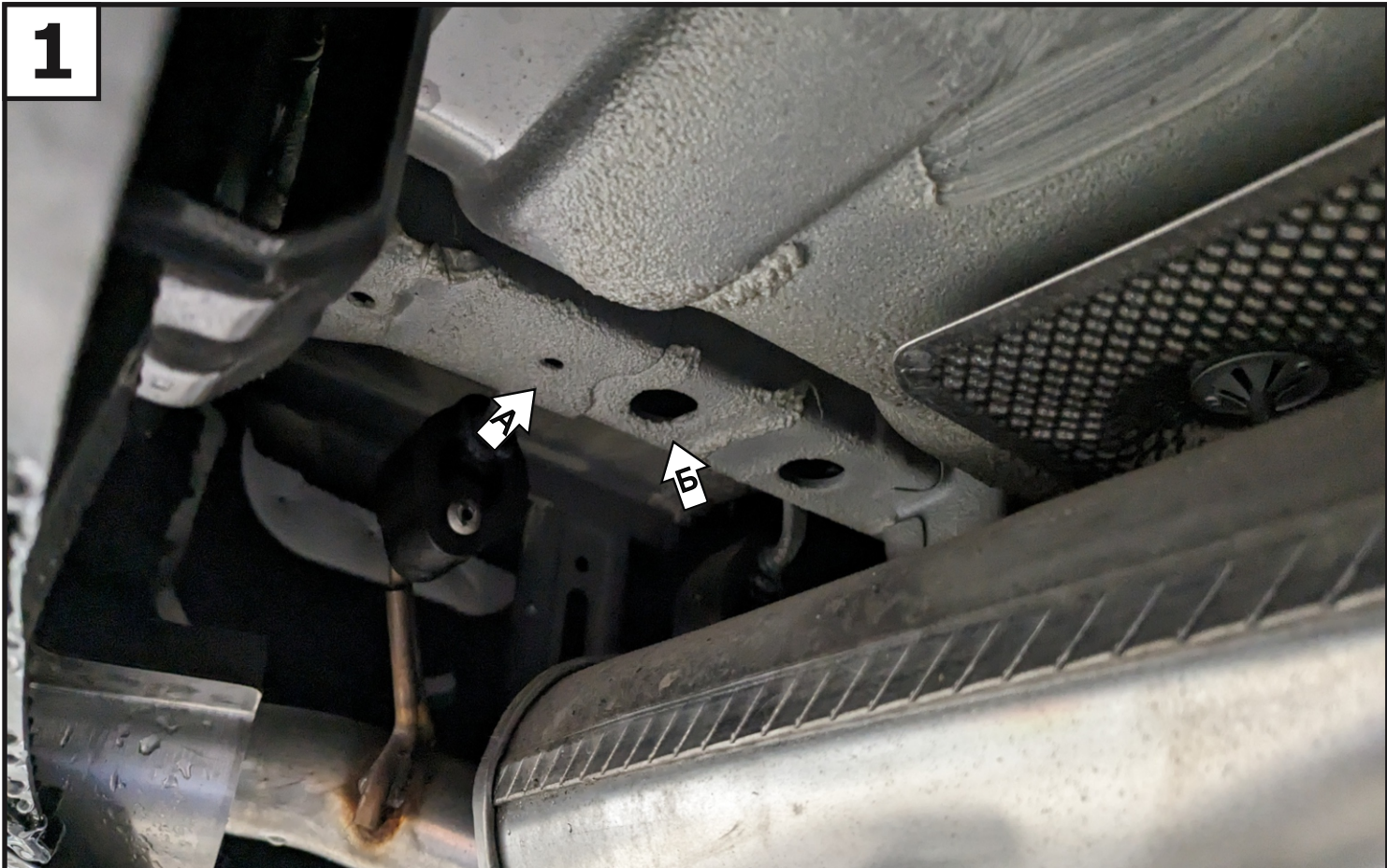

Установить закладную (8) в отверстие левого лонжерона А автомобиля через технологическое отверстие Б. С правой стороны аналогично.

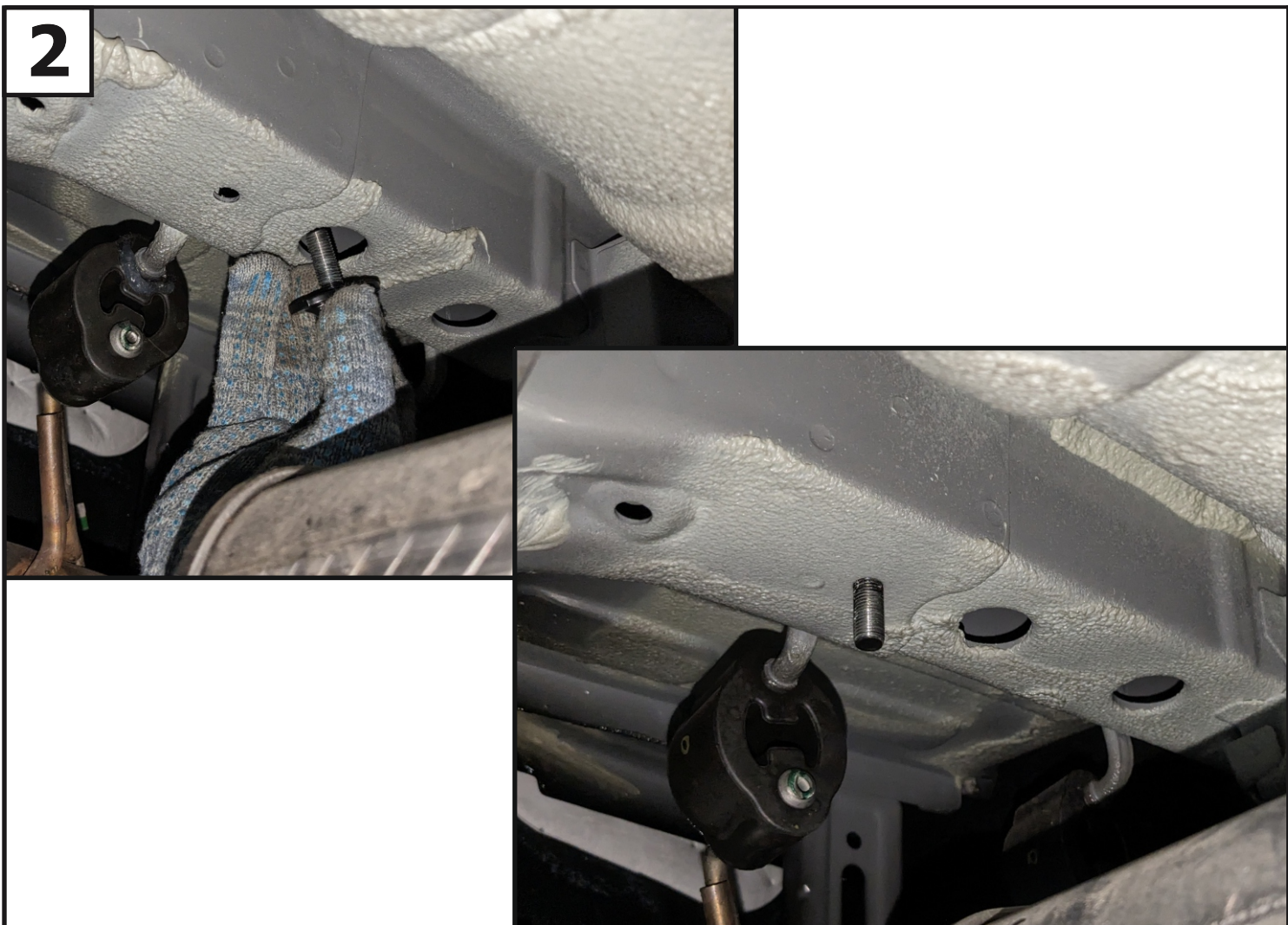

3



Установить закладную (9) в отверстие левого лонжерона и выставить ее соосно резьбовыми частями с отверстиями лонжерона. С правой стороны аналогично.

4



5

Установить левый кронштейн (2) совместно с проставками кронштейна (7), закрепив его к установленным закладным (8 и 9) с помощью болтов М12х1,25х45 (11), шайб 12 пруж. (18) и шайб 12 увел. (19), гаек М10х1,25 (13), шайб 10 пруж. (15) и шайб 10 увел. (16). Правый кронштейн (3) устанавливается аналогично.

6

К установленным кронштейнам (2 и 3) закрепить балку (1) с помощью болтов М12х1,25х40 (10), шайб 12 пружинных (18), шайб 12 (17) и гаек М12х1,25 (14).

7

Отрегулировать положение ТСУ относительно центра автомобиля и затянуть все резьбовые соединения — сначала балку с кронштейнами, затем кронштейны с лонжеронами автомобиля. Моменты затяжки: М10=47 Нм, М12=81 Нм.

8

Установить подрозетник (4) и крюк (5) при помощи проставок (6), болтов М12х1,25х90 (12), шайб 12 пружинных (18), шайб 12 (17) и гаек М12х1,25 (14).

9



Затянуть все резьбовые соединения. Моменты затяжки: M12=81 Нм.