

Инструкция по установке





Exeed VX

(2021-)

Арт.: F.0212.003









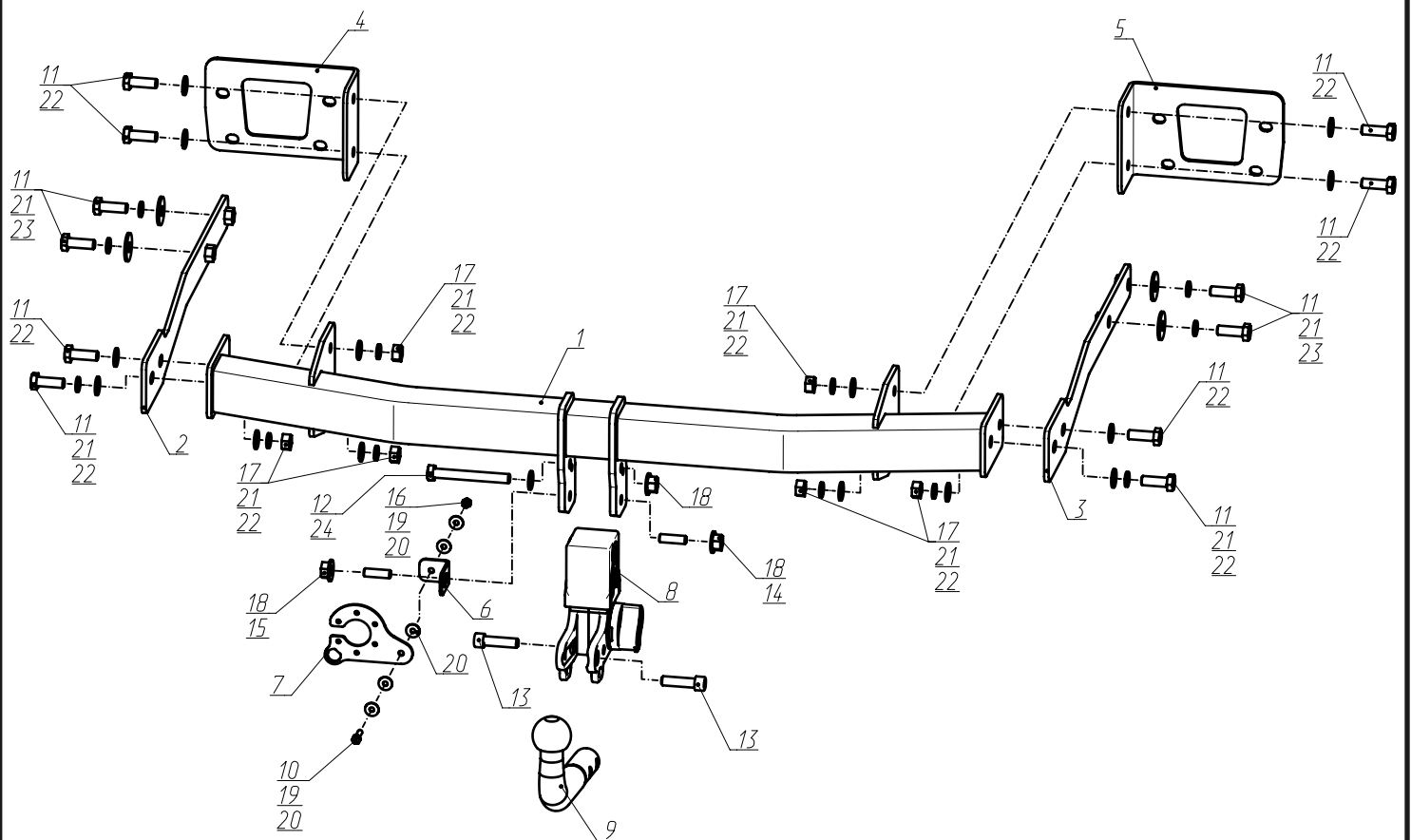
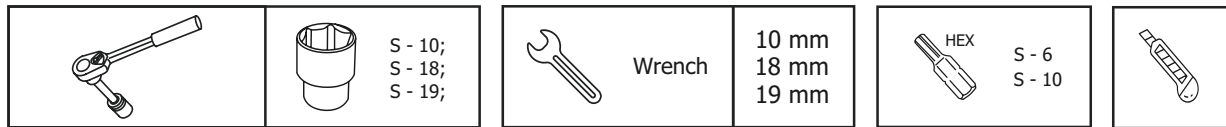

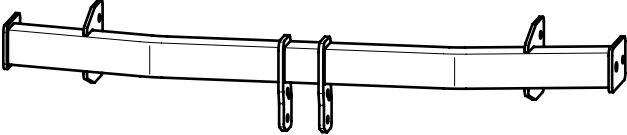

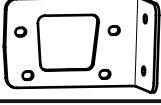
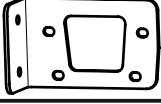





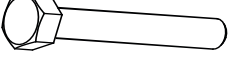



Тип шара - «VM»

 $D \text{ (kN)} = \frac{\text{MAX kg} \times \text{MAX kg}}{\text{MAX kg} + \text{MAX kg}} \times 0,00981$	 <p>1800 kg</p>	 <p>75 kg</p>	<p>D = 10,6kN</p>
	<p>Exeed VX (2021-)</p> <p> <input checked="" type="checkbox"/></p>		

Используемый инструмент:

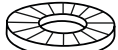

1	x1	Балка	
2	x1	Усиление левое	
3	x1	Усиление правое	
4	x1	Кронштейн левый	
5	x1	Кронштейн правый	
6	x1	Уголок	
7	x1	Подрозетник	
8	x1	Быстросъем	
9	x1	Крюк	
10	x1	M6x25	
11	x12	M12x1,25x40	
12	x1	M12x100	
13	x1	M12x45	
14	x2	M12x25	
15	x1	M12x35	
16	x1	M6	
17	x6	M12x1,25	
18	x3	M12	
19	x2	ø 6 увел.	

20	х3	Ø 6 (полиамид)	
21	х12	Ø 12	
22	х14	Ø 12	
23	х4	Ø 12 увел.	
24	х1	Ø 12	

1



Выкрутить винты крепления подкрылка. С другой стороны аналогично.

2



Выкрутить винты крепления бампера.

3



Выкрутить нижние болты крепления бампера и винты подкрылок.

4



Демонтировать бампер и усилитель. В дальнейшем усилитель не требуется.

5



Установить кронштейн левый (4) к задней панели с помощью штатного крепежа. Кронштейн (5) установить аналогично.

6

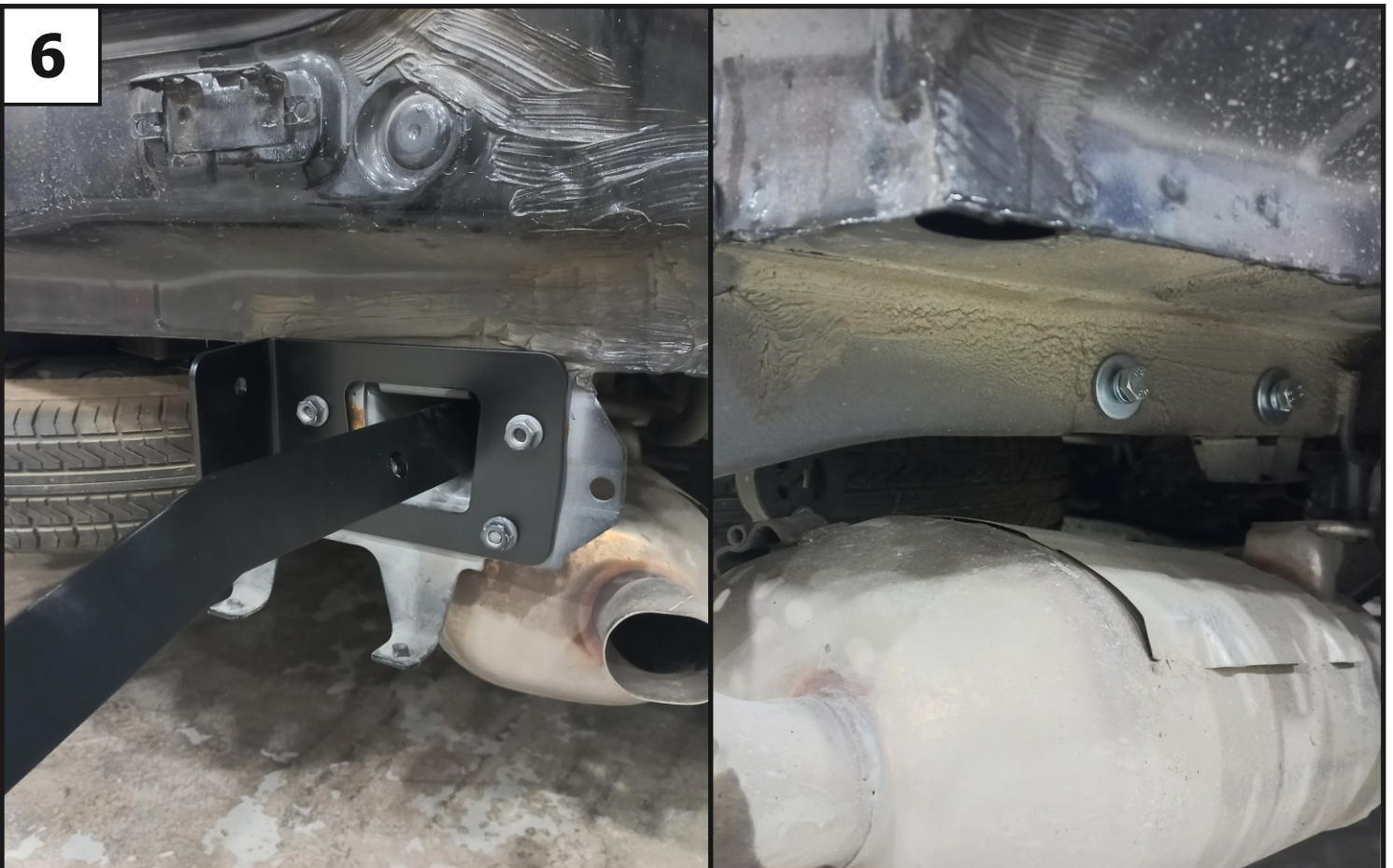

Установить усиление правое (3) в правый лонжерон, закрепив с помощью болтов М12х1,25х40 (11), шайб 12 пружинных (21) и шайб 12 увеличенных (23). Усиление (2) установить аналогично.

7

Прогнать резьбовые отверстия балки (1) при помощи метчика М12х1,25. Затем установить балку (1), закрепив к кронштейнам и усилениям с помощью болтов М12х1,25х40 (11), гаек М12х1,25 (17) шайб 12 пружинных (21) и шайб 12 (22).

8

Затянуть все резьбовые соединения: сначала балку с кронштейнами и усилениями, затем кронштейны к задней панели, усиления - к лонжеронам. Моменты затяжки: М12=81 Нм.

9

Установить ответную часть быстросъёма и уголок (6) с помощью болта М12х100 (12), шпильки М12х25 (14) и шпильки М12х35 (15), шайбы 12 с насечками (24) и гаек М12 с фланцем (18), . Установить подрозетник (7) с помощью болта М6х25 (14), гайки М6 (16), шайб 6 увеличенных (19) и шайб 6 полиамидных (20). Затянуть все разьбовые соединения: сначала быстросъем к балке, затем подрозетник к уголку. Моменты затяжки: М6=6 Нм; М12=81 Нм.

10

Сместить запасное колесо вперед по ходу движения автомобиля для исключения касания с установленным ТСУ.

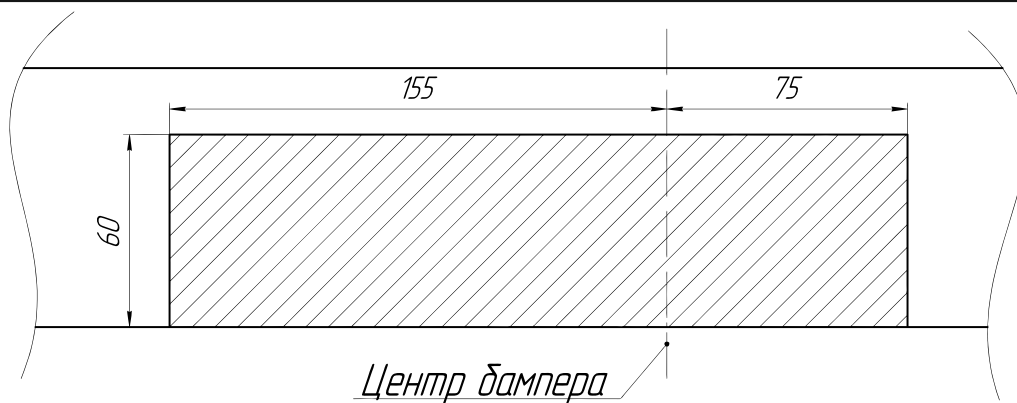
11

Выполнить вырез на бампере согласно схеме. Затем установить бампер в обратной последовательности.

12

Установить вставку быстрого съёма в ответную часть. Закрепить крюк с помощью винтов М12х45 (13).

13



Затянуть все резьбовые соединения. Моменты затяжки: M12=81 Нм.